

平成28年度 全国高等学校総合体育大会フェンシング競技
男子学校対抗

技術委員署名
大槻

都道府県 学校名

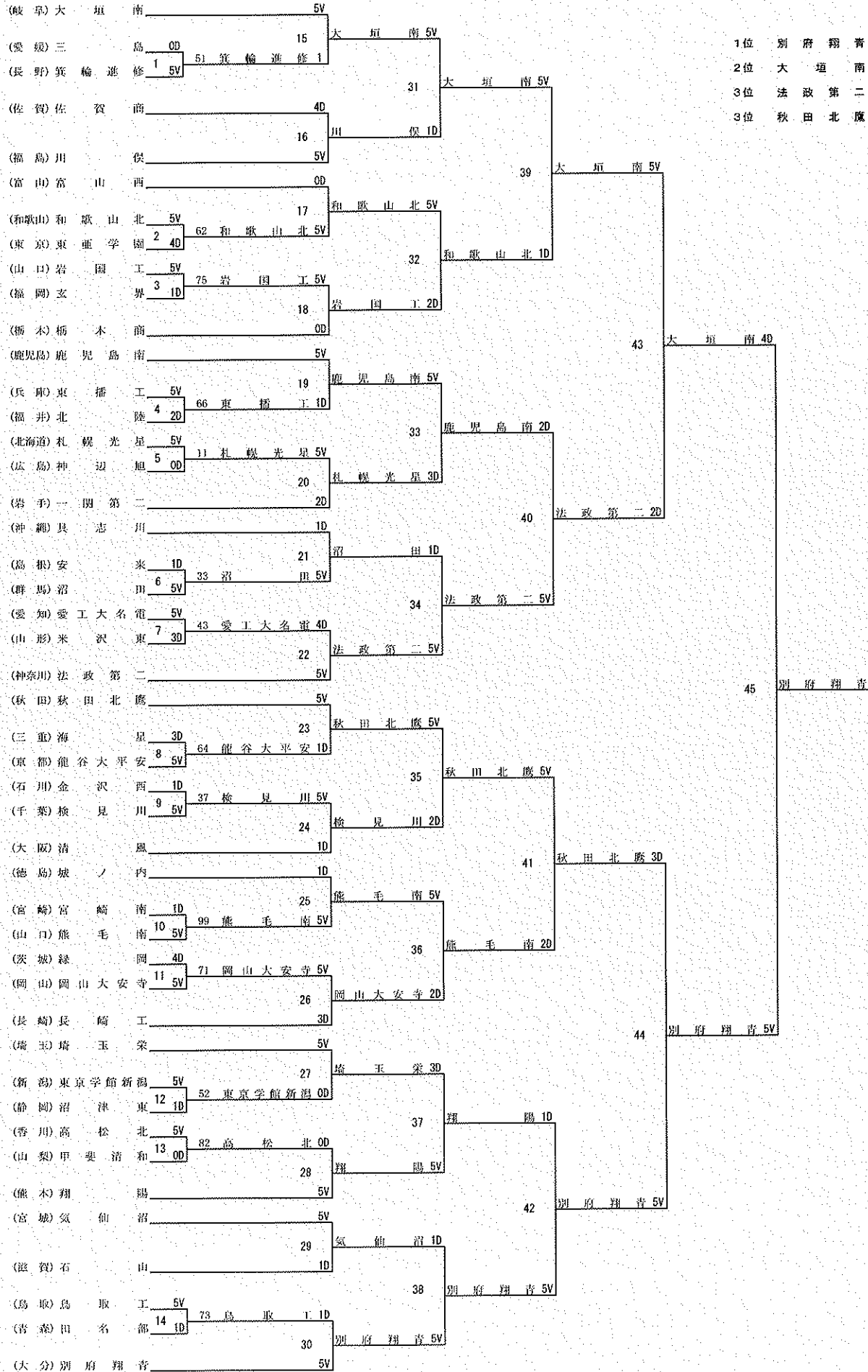

平成28年度 全国高等学校総合体育大会フェンシング競技
女子学校対抗

技術委員署名
大根見

都道府県 学校名

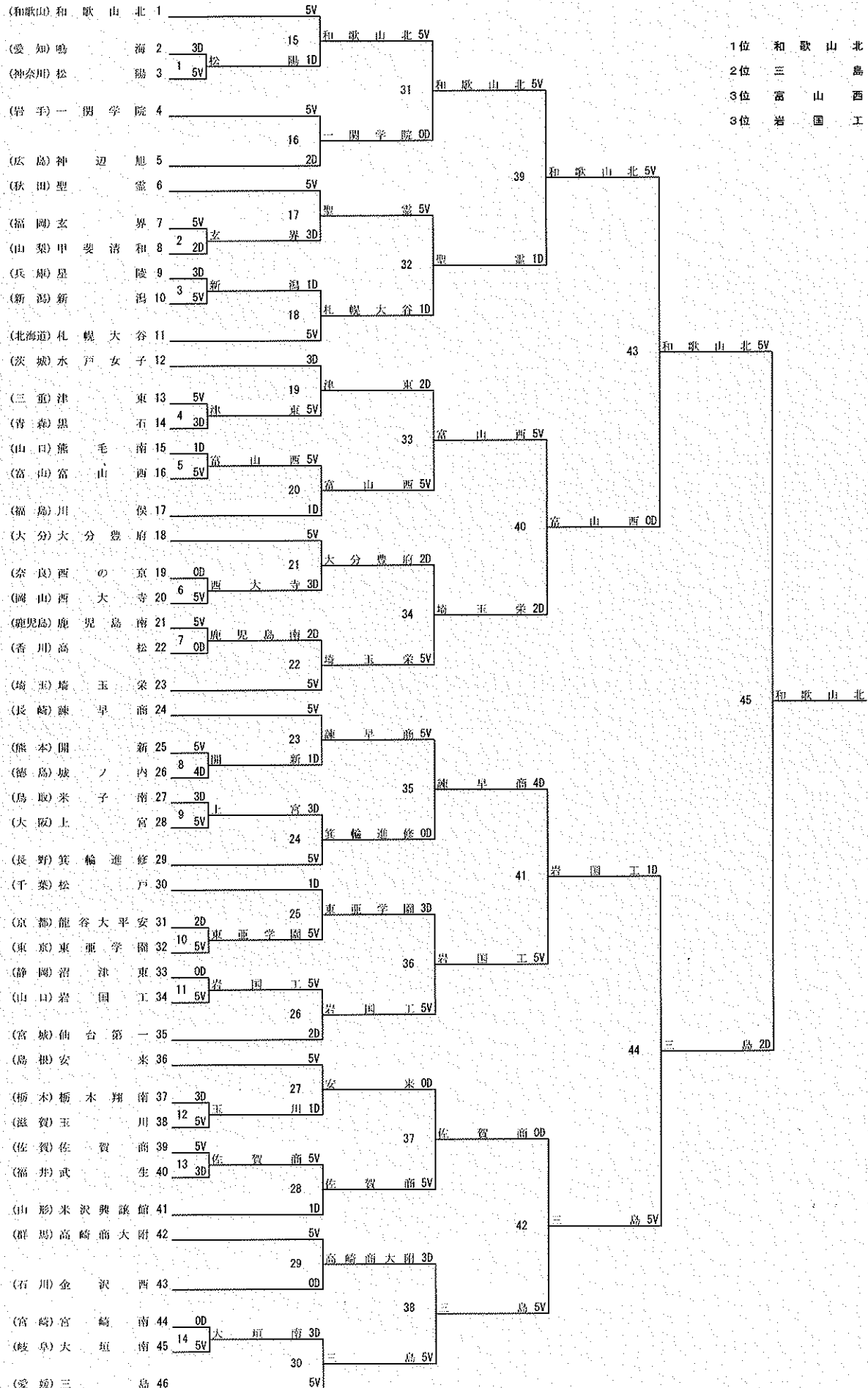

平成28年度 全国高等学校総合体育大会フェンシング競技

男子個人対抗フルーレ

(予選プール)

技術委員署名

松

P No.	都道府県	学校名	氏名	No.	1	2	3	4	5	6	試合 M	勝数 V	勝率 V/M	突数 TD	被突 TR	突数率 TD/TR	突率 TD/M		
10	千葉県	検見川小田	見川小田 隆介	1	■	2	V5	V5	2		4	2	0.500	14	12	1.167	3.500		
				宮城	気仙沼村 上 拳	2	V5	■	V5	V5	3		4	3	0.750	18	8	2.250	4.500
				鳥取	鳥取 工田 中 惣 大	3	0	1	■	V5	2		4	1	0.250	8	17	0.471	2.000
				香川	高松 北金 高 大 乘	4	2	0	2	■	0		4	0	0.000	4	20	0.200	1.000
				大分	別府 翔 青 上 野 優 斗	5	V5	V5	V5	V5	■		4	4	1.000	20	7	2.857	5.000
11	長崎	長崎 工	崎 健 史 郎	1	■	4	4	1	V5		4	1	0.250	14	16	0.875	3.500		
				広島	神 辺 旭 橋 本 健 汰	2	V5	■	0	1	1		4	1	0.250	7	19	0.368	1.750
				福島	福 島 廣 瀬 新	3	V5	V5	■	1	V5		4	3	0.750	16	10	1.600	4.000
				岐阜	大 垣 南 伊 藤 拓 真	4	V5	V5	V5	■	V5		4	4	1.000	20	5	4.000	5.000
				新潟	東京学館 新 潟 稲 垣 恵 人	5	1	V5	1	2	■		4	1	0.250	9	16	0.563	2.250
12	岩手	一 関 第 二	佐 藤 龍	1	■	V5	V5	V5	V5		4	4	1.000	20	8	2.500	5.000		
				富山	富 山 西 田 辺 空 我	2	2	■	4	V5	V5		4	2	0.500	16	14	1.143	4.000
				北海道	札 幌 光 星 眞 田 涼 太	3	3	V5	■	V5	V5		4	3	0.750	18	10	1.800	4.500
				栃木	栃 木 翔 南 大 橋 亮 介	4	2	3	1	■	V5		4	1	0.250	11	16	0.688	2.750
				沖縄	沖 縄 工 金 城 見 樹 人	5	1	1	0	1	■		4	0	0.000	3	20	0.150	0.750
13	愛媛	新 田 隅 岡 元 気	媛 大 分 豊 府 奥 武 大 輔	1	■	V5	3	V5	3		4	2	0.500	16	14	1.143	4.000		
				大分	大 分 豊 府 奥 武 大 輔	2	4	■	V5	V5	2		4	2	0.500	16	12	1.333	4.000
				山口	岩 国 工 片 元 祐 太	3	V5	2	■	V5	1		4	2	0.500	13	13	1.000	3.250
				奈良	奈 良 朱 雀 山 本 雷 己	4	0	0	0	■	1		4	0	0.000	1	20	0.050	0.250
				茨城	緑 岡 宇 都 木 勇 輝	5	V5	V5	V5	V5	■		4	4	1.000	20	7	2.857	5.000
14	福島	川 俣 高 橋 利 貴	静 岡 沼 津 西 鈴 木 颯 人	1	■	V5	1	V5	1		4	2	0.500	12	14	0.857	3.000		
				静岡	沼 津 西 鈴 木 颯 人	2	2	■	1	3	2		4	0	0.000	8	20	0.400	2.000
				群馬	沼 田 武 井 倅 也	3	V5	V5	■	V5	4		4	3	0.750	19	8	2.375	4.750
				沖縄	具 志 川 山 口 章 司	4	2	V5	1	■	4		4	1	0.250	12	18	0.667	3.000
				新潟	新 潟 渡 邊 奏 平	5	V5	V5	V5	V5	■		4	4	1.000	20	11	1.818	5.000
15	山口	熊 毛 南 山 崎 祥	青 森 青 森 北 今 別 成 田 武 永	1	■	V5	V5	V5	V5		4	4	1.000	20	5	4.000	5.000		
				青森	青 森 北 今 別 成 田 武 永	2	1	■	V5	V5	V5		4	3	0.750	16	6	2.667	4.000
				栃木	栃 木 商 高 橋 祐 介	3	0	0	■	1	V5		4	1	0.250	6	16	0.375	1.500
				熊本	翔 陽 吉 崎 誓 真	4	4	1	V5	■	V5		4	2	0.500	15	11	1.364	3.750
				徳島	城 ノ 内 谷 崎 友 哉	5	0	0	1	0	■		4	0	0.000	1	20	0.050	0.250
16	滋賀	石 山 大 崎 康 太	富 山 富 山 西 安 達 優 虎	1	■	1	1	2	0		4	0	0.000	4	20	0.200	1.000		
				富山	富 山 西 安 達 優 虎	2	V5	■	V5	3	0		4	2	0.500	13	13	1.000	3.250
				山梨	甲 斐 清 和 望 月 竜 馬	3	V5	2	■	1	0		4	1	0.250	8	16	0.500	2.000
				北海道	札 幌 光 星 松 永 健 吾	4	V5	V5	V5	■	0		4	3	0.750	15	11	1.364	3.750
				岐阜	大 垣 南 鈴 村 健 太	5	V5	V5	V5	V5	■		4	4	1.000	20	0	99.000	5.000
17	福井	北 陸 高 崎 響 也	神 奈 川 慶 應 義 塾 吉 岡 慶 太	1	■	2	V5	V5	V5		4	3	0.750	17	13	1.308	4.250		
				神奈川	慶 應 義 塾 吉 岡 慶 太	2	V5	■	2	V5	V5		4	3	0.750	17	10	1.700	4.250
				鳥根	安 来 金 築 元 喜	3	2	V5	■	3	V5		4	2	0.500	15	13	1.154	3.750
				青森	田 名 部 大 坊 康 太 郎	4	3	3	V5	■	1		4	1	0.250	12	18	0.667	3.000
				鹿児島	鹿 児 島 南 山 本 真 太 郎	5	3	0	1	V5	■		4	1	0.250	9	16	0.563	2.250
18	茨城	和 歌 山 北 井 神 俊 兵	三 重 海 星 三 村 隼 太	1	■	4	V5	V5	V5		4	3	0.750	19	8	2.375	4.750		
				和歌山	和 歌 山 北 井 神 俊 兵	2	V5	■	V5	V5	V5		4	4	1.000	20	7	2.857	5.000
				三重	海 星 三 村 隼 太	3	0	1	■	V5	V5		4	2	0.500	11	12	0.917	2.750
				石川	金 沢 西 西 谷 晴 稀	4	3	1	1	■	V5		4	1	0.250	10	15	0.667	2.500
				宮崎	宮 崎 南 廣 嶋 智 也	5	0	1	1	0	■		4	0	0.000	2	20	0.100	0.500

男子個人対抗フルーレ (予選トーナメント)

技術委員署名
大石 規

都道府県	学校名	氏名	番号	結果	対戦相手	対戦相手番号	結果	備考
岐阜	大垣南	鈴村 健太	(1)	V15	鈴村 健太	V15	決勝トーナメント進出者	
佐賀	佐賀商	杠 星 哉	(64)	1	鈴村 健太	V15	2	
京都	龍谷大	平安二ノ宮 浩輔	(33)	13	鈴村 健太	V15	33	
岡山	岡山大	安寺増田 陽人	(32)	2	増田 陽人	8	V15	
山形	米沢東	本間 新大	(17)	V15	本間 新大	10	49	鈴村 健太 (A)
富山	富山	西安達 優虎	(48)	3	本間 新大	10	3	
山口	岩国工	片元 祐太	(49)	11	平松 海成	V15	34	
長野	箕輪進	修平松 海成	(16)	4	平松 海成	V15	V15	
大分	別府翔	青上野 優斗	(9)	V15	上野 優斗	V15	5	
福島	川俣	高橋 利貴	(56)	5	上野 優斗	V15	2	
島根	安来	藤原 成重	(41)	10	上野 優斗	V15	35	
宮城	気仙沼	村上 拳	(24)	6	村上 拳	10	V15	
三重	海星	ウェディングハシムン	(25)	4	上野 優斗	V15	50	上野 優斗 (B)
大分	大分豊	府奥武 大輔	(40)	7	奥武 大輔	V15	V15	
兵庫	東播磨	工小松 豊	(57)	5	奥武 大輔	V15	36	
和歌山	和歌山	北井神 俊兵	(8)	8	井神 俊兵	3	V15	
山口	熊毛	南山崎 祥	(5)	V15	南山崎 祥	12	9	
熊本	翔陽	中村 翔太	(60)	9	南山崎 祥	12	13	
山形	米沢東	上村 一貴	(37)	8	吉岡 慶太	V15	37	
神奈川	慶應義塾	吉岡 慶太	(28)	10	吉岡 慶太	V15	V15	
青森	青森北	今別成 田武永	(21)	V15	成田 武永	1	51	藤倉 類 (C)
埼玉	埼玉栄	村元 友大	(44)	11	成田 武永	1	5	
三重	海星	三村 隼太	(53)	2	藤倉 類	V15	38	
神奈川	法政第二	藤倉 類	(12)	12	藤倉 類	V15	V15	
岩手	一関第二	佐藤 龍	(13)	6	菅原 康平	4	13	
秋田	秋田商	菅原 康平	(52)	13	菅原 康平	4	V15	
愛媛	新田	隅岡 元気	(45)	5	井川 晃暉	V15	39	
和歌山	和歌山	北井川 晃暉	(20)	14	井川 晃暉	V15	V15	
福島	福島	島廣 瀬新	(29)	11	井川 晃暉	V15	8	
長崎	長崎工	山下 燎哉	(36)	15	山下 燎哉	4	V15	
宮城	仙台南	内ヶ崎 一磨	(61)	4	伊藤 拓真	V15	40	
岐阜	大垣南	伊藤 拓真	(4)	16	伊藤 拓真	V15	V15	伊藤 拓真 (D)

男子個人対抗フルーレ (予選トーナメント)

技術委員署名
大槻

都道府県	学校名	氏名	年齢	種別	対戦相手	対戦相手年齢	結果	備考
秋田	秋田北鷹	松瀬真平	3	V15	松瀬真平	V15		
高知	高知南山	内宏典	62	17	4	41		
大阪	清風	神田宗一郎	35	V15	神田宗一郎	6		
北海道	札幌光星	松永健吾	30	18	13	53		松瀬真平 (E)
長野	箕輪進修	根橋大空	19	V15	根橋大空	6		
富山	富山西田	辺空我	46	19	12	42		
石川	松任	河崎耀	51	10	20	V15		
愛知	愛工大名電	中島拓人	14	V15	中島拓人	V15		
東京	東亜学園	川村京太	11	V15	川村京太	V15		
福井	北陸	谷本聖弥	54	21	11	43		
島根	安来	金築元喜	43	V15	金築元喜	2		
茨城	茨城	澤嶋武博	22	22	7	54		川村京太 (F)
千葉	柏陵	瀬川佳生	27	10	23	V15		
鹿児島	鹿児島南	福山滢	38	V15	福山滢	8		
愛知	愛工大名電	森皓己	59	3	24	V15		
東京	帝京	永野雄大	6	V15	永野雄大	V15		
東京	東亜学園	メントーサ ミケール	7	V15	メントーサ ミケール	V15		
香川	高松北宮	下幸大	58	25	5	45		
熊本	翔陽	吉崎誓真	39	V15	吉崎誓真	8		
北海道	札幌光星	真田涼太	26	26	12	55		メントーサ ミケール (G)
群馬	沼田	武井倭也	23	V15	武井倭也	7		
千葉	検見川	小田隆介	42	27	9	46		
滋賀	玉川	田中祐	55	2	28	V15		
茨城	緑岡	宇都木勇輝	10	V15	宇都木勇輝	V15		
新潟	新潟	渡邊奏平	15	V15	渡邊奏平	V15		
愛媛	松山城	南檜垣純堅	50	29	9	47		
岡山	西大寺	河本和也	47	V15	河本和也	14		
鳥取	鳥取工	中村颯汰	18	30	11	56		海老原樹 (H)
福井	北陸	高崎響也	31	2	31	V15		
群馬	高崎商大附	江藤和博	34	V15	江藤和博	14		
佐賀	佐賀商	栗原大揮	63	5	48			
埼玉	埼玉	栄海老原樹	2	32	V15	海老原樹	V15	

平成28年度 全国高等学校総合体育大会フェンシング競技

男子個人対抗フルーレ（決勝トーナメント）

都道府県 学校名 氏名

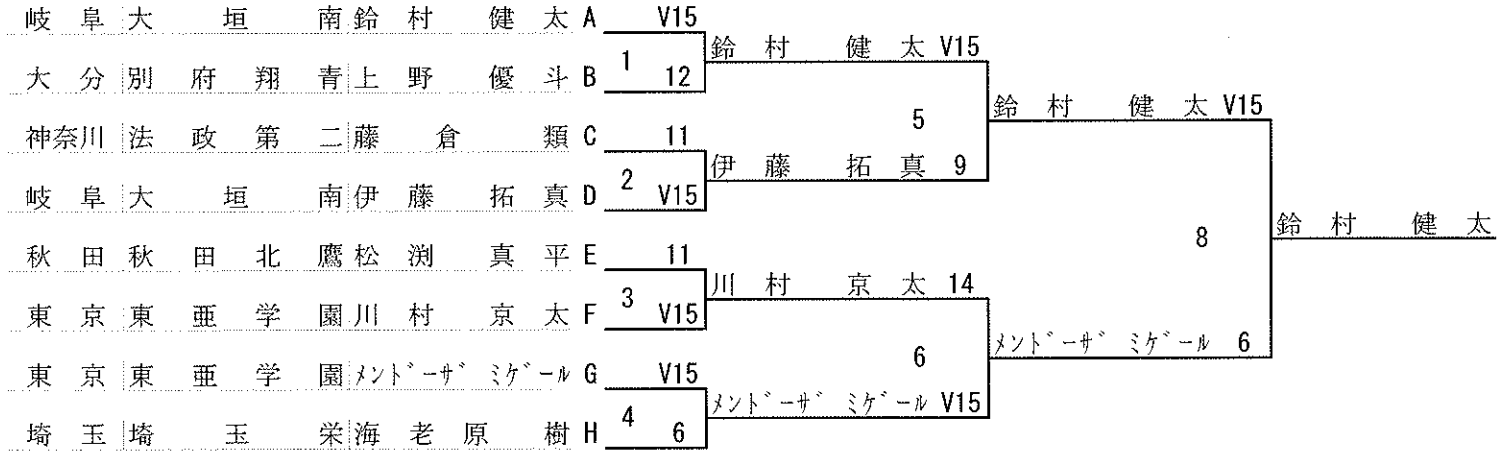

決勝トーナメント進出者

順位	シード	都道府県	学校名	氏名
A	1	岐阜大垣南	鈴村健太	
B	9	大分別府翔青	上野優斗	
C	12	神奈川法政第二	藤倉類	
D	4	岐阜大垣南	伊藤拓真	
E	3	秋田秋田北鷹	松渕真平	
F	11	東京東亜学園	川村京太	
G	7	東京東亜学園	メントーサ・ミゲール	
H	2	埼玉埼玉	栄海老原樹	

3. 4位決定戦

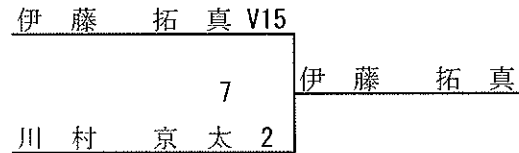

最終順位

順位	都道府県	学校名	氏名
1	岐阜大垣南	鈴村健太	
2	東京東亜学園	メントーサ・ミゲール	
3	岐阜大垣南	伊藤拓真	
4	東京東亜学園	川村京太	
5	埼玉埼玉	栄海老原樹	
6	秋田秋田北鷹	松渕真平	
7	大分別府翔青	上野優斗	
8	神奈川法政第二	藤倉類	

技術委員署名

八槻

平成28年度 全国高等学校総合体育大会フェンシング競技

女子個人対抗フルーレ

(予選プール)

技術委員署名

大槻

P No.	都道府県	学校名	氏名	No.	1	2	3	4	5	6	試合 M	勝数 V	勝率 V/M	突数 TD	被突 TR	突数率 TD/TR	突率 TD/M	
10	富山	富山	駒場 みなみ	1		2	V5	V5	V5		4	3	0.750	17	11	1.545	4.250	
	東京	東亜学園	坂井 真子	2	V5		V5	4	3		4	2	0.500	17	15	1.133	4.250	
	青森	田名部	吉田 美咲	3	1	3		3	1		4	0	0.000	8	20	0.400	2.000	
	愛媛	三島	白峰 杏香	4	1	V5	V5		V5		4	3	0.750	16	15	1.067	4.000	
	佐賀	佐賀商	島ノ江 唯	5	4	V5	V5	3			4	2	0.500	17	14	1.214	4.250	
11	岐阜	羽島北	中屋 暁	1		1	V5	4	V5		4	2	0.500	15	10	1.500	3.750	
	福井	武生	高原 真央	2	V5		V5	4	V5		4	3	0.750	19	10	1.900	4.750	
	福島	川俣	高橋 七美	3	0	3		V5	V5		4	2	0.500	13	12	1.083	3.250	
	神奈川	横浜商大	坂場 有華	4	V5	V5	1		V5		4	3	0.750	16	14	1.143	4.000	
	熊本	翔陽	西崎 安美	5	0	1	1	1			4	0	0.000	3	20	0.150	0.750	
12	群馬	高崎商大附	遠藤 里菜	1			V5	V5	2	V5		4	3	0.750	17	6	2.833	4.250
	宮城	仙台第一	三好 由起	2	1		V4	0	V5		4	2	0.500	10	14	0.714	2.500	
	広島	神辺	旭山田 未来	3	0	3		0	V5		4	1	0.250	8	15	0.533	2.000	
	香川	三本松	吉田 真花	4	V5	V5	V5		V5		4	4	1.000	20	3	6.667	5.000	
	奈良	西の京	関本 夏保	5	0	1	1	1			4	0	0.000	3	20	0.150	0.750	
13	兵庫	星陵	白井 あやか	1		0	2	0	0		4	0	0.000	2	20	0.100	0.500	
	茨城	水戸女子	花田 夏芽	2	V5		V5	V5	2		4	3	0.750	17	8	2.125	4.250	
	島根	安来	井塚 千晶	3	V5	2		2	V5		4	2	0.500	14	13	1.077	3.500	
	長崎	諫早商	矢ヶ部 みずほ	4	V5	1	V5		V5		4	3	0.750	16	8	2.000	4.000	
	愛知	愛知商	後藤 早貴	5	V5	V5	1	1			4	2	0.500	12	12	1.000	3.000	
14	秋田	聖霊	成田 琉夏	1			V5	V5	V5	V5		4	4	1.000	20	5	4.000	5.000
	徳島	城ノ内	秦 優佳	2	0		2	1	4		4	0	0.000	7	20	0.350	1.750	
	兵庫	星陵	巖 香蓮	3	0	V5		1	V5		4	2	0.500	11	16	0.688	2.750	
	千葉	柏陵	溝口 礼菜	4	3	V5	V5		V5		4	3	0.750	18	7	2.571	4.500	
	宮崎	本庄	三船 理紗	5	2	V5	4	0			4	1	0.250	11	19	0.579	2.750	
15	北海道	札幌大谷	土佐林 里帆	1		2	4	4	1		4	0	0.000	11	20	0.550	2.750	
	和歌山	和歌山北	東 晟良	2	V5		V5	V5	V5		4	4	1.000	20	4	5.000	5.000	
	鳥取	米子南	深田 みのり	3	V5	1		4	0		4	1	0.250	10	19	0.526	2.500	
	福岡	玄界	和田 佳奈	4	V5	1	V5		V5		4	3	0.750	16	17	0.941	4.000	
	宮城	常盤木学園	狩野 央梨沙	5	V5	0	V5	4			4	2	0.500	14	11	1.273	3.500	
16	秋田	聖霊	仙葉 楓佳	1			V5	V4	V5	V5		4	4	1.000	19	9	2.111	4.750
	山梨	甲斐清和	三上 春菜	2	3		2	1	1		4	0	0.000	7	20	0.350	1.750	
	山口	岩国工	山中 志緒里	3	3	V5		V5	V5		4	3	0.750	18	9	2.000	4.500	
	鹿児島	鹿兒島南	吉松 琳果	4	2	V5	1		V5		4	2	0.500	13	14	0.929	3.250	
	三重	津東	岩間 日向子	5	1	V5	2	3			4	1	0.250	11	16	0.688	2.750	
17	長崎	諫早商	松尾 美都希	1			V5	V5	2	V5		4	3	0.750	17	12	1.417	4.250
	岡山	西大寺	川口 美伶	2	1		V5	2	2		4	1	0.250	10	19	0.526	2.500	
	栃木	栃木翔南	青木 日向子	3	2	4		0	3		4	0	0.000	9	20	0.450	2.250	
	福島	川俣	菅野 千尋	4	V5	V5	V5		V5		4	4	1.000	20	6	3.333	5.000	
	静岡	不二聖心	中村 莉子	5	4	V5	V5	2			4	2	0.500	16	15	1.067	4.000	
18	鳥取	鳥取工	山本 ありさ	1		1	3	V5	V5		4	2	0.500	14	16	0.875	3.500	
	愛媛	三島	登尾 早奈	2	V5		V5	V5	V5		4	4	1.000	20	4	5.000	5.000	
	福岡	玄界	五十嵐 悠花	3	V5	0		V5	V5		4	3	0.750	15	12	1.250	3.750	
	京都	龍谷大平安	前川 由熙子	4	2	2	1		3		4	0	0.000	8	20	0.400	2.000	
	山梨	甲斐清和	神宮寺 陽菜	5	4	1	3	V5			4	1	0.250	13	18	0.722	3.250	

女子個人対抗フルーレ (予選トーナメント)

技術委員署名

大槻

都道府県	学校名	氏名	名	順位	対戦相手	スコア	結果
山形	米沢興譲館	高田 真帆	(1)	V15	高田 真帆	11	決勝トーナメント進出者
山梨	甲斐清和	神宮寺 陽菜	(64)	1	5		
愛媛	三島	白峰 杏香	(33)	V15	白峰 杏香	V13	
神奈川	横浜商大	坂場 有華	(32)	2	7		
埼玉	埼玉栄	佐藤 絵蘭	(17)	V15	佐藤 絵蘭	7	
宮崎	宮崎西橋	口 華奈	(48)	3	4		
鹿児島	鹿児島南	吉松 琳果	(49)	V15	吉松 琳果	V15	
大阪	帝塚山学院	中浦 柚樹	(16)	4	8		
岩手	一関第一	千葉 朱夏	(9)	V15	千葉 朱夏	11	
石川	野々市明倫	畑 澤 佳乃	(56)	5	6		
東京	東亜学園	坂井 真子	(41)	9			
和歌山	和歌山北	東 莉央	(24)	6	V15	東 莉央	V15
佐賀	佐賀商大	大島 聖奈	(25)	V15	大島 聖奈	9	
富山	富山西山	山口 萌々	(40)	7	7		
徳島	城ノ内	稲垣 はるな	(57)	7			
秋田	聖霊	成田 琉夏	(8)	8	V15	成田 琉夏	V15
静岡	東海大翔洋	石川 結理	(5)	V15	石川 結理	11	
千葉	検見川	高石 笑莉	(60)	9	8		
岐阜	羽島北中	屋 暁	(37)	8			
長崎	諫早商	松尾 美都希	(28)	10	V15	松尾 美都希	V15
山口	岩国工	山中 志緒里	(21)	12			
静岡	不二聖心	中村 莉子	(44)	11	V13	中村 莉子	V11
宮城	仙台第一	三好 由起	(53)	7			
岩手	一関学院	小川 千尋	(12)	12	V11	小川 千尋	4
秋田	聖霊	仙葉 楓佳	(13)	V15	仙葉 楓佳	V15	
鳥根	安来青山	山 紗香	(52)	13	2		
岡山	岡山大安寺	高原 明日香	(45)	V15	高原 明日香	9	
茨城	水戸女子	花田 夏芽	(20)	14	5		
長野	伊那北	村松 佐恵	(29)	13			
山形	山形東	阿部 淑乃	(36)	15	V15	阿部 淑乃	7
埼玉	埼玉栄	伊 達 京	(61)	8			
愛媛	三島	登尾 早奈	(4)	16	V15	登尾 早奈	V15

決勝トーナメント進出者

白峰 杏香 (A)

東 莉央 (B)

中村 莉子 (C)

登尾 早奈 (D)

女子個人対抗フルーレ (予選トーナメント)

技術委員署名

大槻

都道府県	学校名	氏名	年齢	種別	対戦相手	対戦相手年齢	結果
香川	三本	松吉田 真花	(3)	V15	吉田 真花	V15	6
長野	箕輪進修	塩澤 歩花	(62)	17	3	41	6
大阪	上宮	森 彩音	(35)	V15	森 彩音	8	8
福井	武生商	中島 穂乃香	(30)	18	14	53	8
千葉	柏陵	溝口 礼菜	(19)	V15	溝口 礼菜	V15	15
愛知	愛知商	後藤 早貴	(46)	19	4	42	15
茨城	水戸女子	永野菜 津子	(51)	V15	永野菜 津子	6	6
熊本	開新	手水 利奈	(14)	20	4	43	6
栃木	宇都宮中	女渡 邊美奈	(11)	V15	渡邊 美奈	6	6
滋賀	玉川	内田 斗望子	(54)	21	7	43	6
島根	安来	井塚 千晶	(43)	10	10	43	1
長崎	諫早商	矢ヶ部 みずほ	(22)	22	V15	矢ヶ部 みずほ	V15
大分	藤蔭	矢幡 侑菜	(27)	5	5	54	1
宮城	常盤木学園	狩野 央梨沙	(38)	23	V15	狩野 央梨沙	V12
群馬	高崎商大附	長壁 伶奈	(59)	V15	長壁 伶奈	10	10
山口	熊毛南	柏原 美歩	(6)	24	6	44	10
和歌山	和歌山北	東 晟良	(7)	V15	東 晟良	V15	15
鹿児島	鹿児島	島金 氣愛華	(58)	25	4	45	15
佐賀	佐賀商	島ノ江 唯	(39)	10	10	45	15
富山	富山西	駒場 みなみ	(26)	26	V15	駒場 みなみ	2
福井	武生	高原 真央	(23)	V15	高原 真央	V15	15
福島	川俣	高橋 七美	(42)	27	8	46	8
兵庫	星陵	巖 香蓮	(55)	8	8	46	8
福島	川俣	菅野 千尋	(10)	28	V15	菅野 千尋	12
大分	別府商	小田 みはる	(15)	V15	小田 みはる	2	2
鳥取	鳥取工	山本 ありさ	(50)	29	8	47	2
東京	東亜学園	新井 ひより	(47)	8	8	47	2
群馬	高崎商大附	遠藤 里菜	(18)	30	V15	遠藤 里菜	V14
福岡	玄界	五十嵐 悠花	(31)	10	10	56	2
福岡	玄界	和田 佳奈	(34)	31	V15	和田 佳奈	8
香川	高松	舛形 裕子	(63)	2	2	48	3
岐阜	岐阜総合	辻 すみれ	(2)	32	V15	辻 すみれ	V15

溝口 礼菜 (E)

狩野 央梨沙 (F)

東 晟良 (G)

遠藤 里菜 (H)

平成28年度 全国高等学校総合体育大会フェンシング競技

女子個人対抗フルーレ（決勝トーナメント）

都道府県 | 学校名 | 氏名

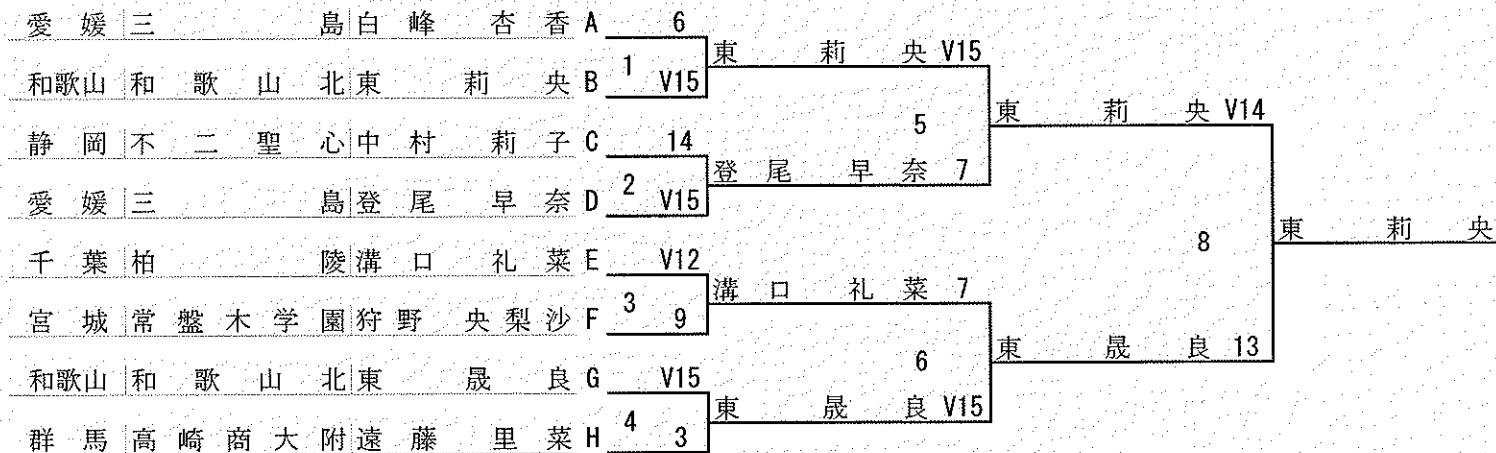

決勝トーナメント進出者

順位	シード	都道府県	学校名	氏名
A	33	愛媛三	島白峰杏香	
B	24	和歌山和歌山	北東莉央	
C	44	静岡不二聖心中	村莉子	
D	4	愛媛三	島登尾早奈	
E	19	千葉柏	陵溝口礼菜	
F	38	宮城常盤木学園	狩野央梨沙	
G	7	和歌山和歌山	北東晟良	
H	18	群馬高崎商大附	遠藤里菜	

3, 4位決定戦



最終順位

順位	都道府県	学校名	氏名
1	和歌山和歌山	北東莉央	央
2	和歌山和歌山	北東晟良	良
3	千葉柏	陵溝口礼菜	菜
4	愛媛三	島登尾早奈	奈
5	群馬高崎商大附	遠藤里菜	菜
6	愛媛三	島白峰杏香	香
7	宮城常盤木学園	狩野央梨沙	沙
8	静岡不二聖心中	村莉子	子

技術委員署名

天根

平成28年度全国高等学校総合体育大会

男子個人対抗エペ

(予選プール)

技術委員署名

大槻

P No.	都道府県	学校名	氏名	No.	1	2	3	4	5	6	試合 M	勝数 V	勝率 V/M	突数 TD	被突 TR	突数率 TD/TR	突率 TD/M
1	岐阜	大垣南	鈴村健太	1		V5	V5	V5	3	V5	5	4	0.800	23	14	1.643	4.600
			大分豊府岡	2	1		V5	V5	V5	V5	5	4	0.800	21	15	1.400	4.200
			北海道札幌	3	1	3		V5	1	V5	5	2	0.400	15	22	0.682	3.000
			奈良奈良	4	3	2	4		4	3	5	0	0.000	16	25	0.640	3.200
			千葉綾見	5	V5	4	V5	V5		2	5	3	0.600	21	18	1.167	4.200
			島根安来	6	4	1	3	V5	V5		5	2	0.400	18	20	0.900	3.600
2	京都	龍谷大平安	二ノ宮浩輔	1		3	V5	4	3	V5	5	2	0.400	20	21	0.952	4.000
			福井北陸	2	V5		2	V5	2	V5	5	3	0.600	19	15	1.267	3.800
			岩手一関第二	3	3	V2		V5	V5	V5	5	4	0.800	20	18	1.111	4.000
			福岡玄界	4	V5	3	3		V5	V5	5	3	0.600	21	19	1.105	4.200
			栃木栃木商	5	V5	V5	4	3		2	5	2	0.400	19	20	0.950	3.800
			広島神辺	6	3	2	4	2	V5		5	1	0.200	16	22	0.727	3.200
3	秋田	秋田北鷹	藤井凌大	1		V5	V5	2	2		4	2	0.500	14	14	1.000	3.500
			静岡日大三島	2	1		V5	V2	3		4	2	0.500	11	15	0.733	2.750
			鹿児島鹿児島南	3	3	4		3	2		4	0	0.000	12	20	0.600	3.000
			東京東亜学園	4	V5	1	V5		4		4	2	0.500	15	12	1.250	3.750
			山口岩国工	5	V5	V5	V5	V5			4	4	1.000	20	11	1.818	5.000
4	兵庫	星陵	小澤圭太	1		V5	3	2	2		4	1	0.250	12	16	0.750	3.000
			徳島城ノ内	2	1		1	2	1		4	0	0.000	5	20	0.250	1.250
			山梨甲斐清和	3	V5	V5		V5	4		4	3	0.750	19	11	1.727	4.750
			富山水橋	4	V5	V5	2		1		4	2	0.500	13	13	1.000	3.250
			宮城仙台	5	V5	V5	V5	V4			4	4	1.000	19	8	2.375	4.750
5	佐賀	佐賀商	服部健人	1		0	1	0	4		4	0	0.000	5	20	0.250	1.250
			滋賀石山	2	V5		1	V5	4		4	2	0.500	15	12	1.250	3.750
			岡山岡山大安寺	3	V5	V5		4	V5		4	3	0.750	19	8	2.375	4.750
			香川高松北	4	V5	2	V5		V5		4	3	0.750	17	12	1.417	4.250
			長野伊那北	5	V5	V5	1	3			4	2	0.500	14	18	0.778	3.500
6	三重	海星	ウエテ・イソハシユン	1		V5	V5	3	V5		4	3	0.750	18	11	1.636	4.500
			熊本翔陽	2	1		2	V5	V5		4	2	0.500	13	17	0.765	3.250
			新潟東京学館新潟	3	4	V5		4	V5		4	2	0.500	18	15	1.200	4.500
			茨城緑岡	4	V4	3	V5		V5		4	3	0.750	17	16	1.063	4.250
			青森田名部	5	2	4	3	4			4	0	0.000	13	20	0.650	3.250
7	山形	山形東	堀場涼	1		V5	V5	V5	V5		4	4	1.000	20	11	1.818	5.000
			大阪清風	2	2		3	V5	V4		4	2	0.500	14	12	1.167	3.500
			埼玉立教新座	3	4	V5		V5	V5		4	3	0.750	19	12	1.583	4.750
			愛媛三島	4	3	1	3		V5		4	1	0.250	12	18	0.667	3.000
			宮崎宮崎南	5	2	1	1	3			4	0	0.000	7	19	0.368	1.750
8	群馬	沼田	大城実澄	1		0	V5	V5	1		4	2	0.500	11	16	0.688	2.750
			鳥取鳥取工	2	V5		1	3	1		4	1	0.250	10	11	0.909	2.500
			長崎長崎工	3	4	V5		2	V5		4	2	0.500	16	15	1.067	4.000
			福島川俣	4	2	V4	V5		4		4	2	0.500	15	15	1.000	3.750
			愛知愛工大名電	5	V5	V2	4	V5			4	3	0.750	16	11	1.455	4.000
9	和歌山	和歌山北	山本力也	1		V5	V3	3	4		4	2	0.500	15	12	1.250	3.750
			高知高知南	2	1		2	3	1		4	0	0.000	7	20	0.350	1.750
			沖縄沖縄工	3	2	V5		1	1		4	1	0.250	9	15	0.600	2.250
			石川金沢桜丘	4	V4	V5	V5		4		4	3	0.750	18	12	1.500	4.500
			神奈川法政第二	5	V5	V5	V5	V5			4	4	1.000	20	10	2.000	5.000

男子個人対抗エペ (予選トーナメント)

技術委員署名
大槻

都道府県 学校名氏名

都道府県	学校名	氏名	番号	対戦相手	対戦相手番号	結果
宮城	仙台	熊谷 柊登	(1)	4		
京都	龍谷大平安二ノ宮	浩輔	(32)	1	V7	二ノ宮 浩輔 V11
千葉	検見川林	尚 弥	(17)	V6	17	二ノ宮 浩輔
福井	北陸谷本	聖 弥	(16)	2	5	林 尚 弥 8
山梨	甲斐清和	望月 竜馬	(9)	10		
長崎	長崎工	石田 元輝	(24)	3	V13	石田 元輝 10
福島	川俣大津	陽 平	(25)	8		18 増田 陽人
岡山	岡山大安寺	増田 陽人	(8)	4	V15	増田 陽人 V11
岐阜	大垣南	鈴村 健太	(5)	V15		
長野	伊那北宮下	翔多	(28)	5	4	鈴村 健太 V15
東京	東亜学園中村	哲也	(21)	V15	19	鈴村 健太
石川	金沢桜丘西垣	匠 一郎	(12)	6	10	中村 哲也 12
愛知	愛工大名電	原田 敦矢	(13)	V15		
和歌山	和歌山北山	本 力也	(20)	7	4	原田 敦矢 9
熊本	翔陽西本	光 希	(29)	V15	20	西本 光 希
山形	山形東堀場	涼	(4)	8	13	西本 光 希 V10
山口	岩国工	石井 一希	(3)	V15		
静岡	日大三島秋山	雄大	(30)	9	2	石井 一希 V15
滋賀	石山丸山	優 夫	(19)	0		21 石井 一希
香川	高松北	金高 大乘	(14)	10	V	金高 大乘 12
埼玉	立教新座大西	海渡	(11)	11		
新潟	東京学館新潟	金田 和樹	(22)	11	V15	金田 和樹 8
富山	水橋	室 永 優	(27)	V10	22	室 永 優
大分	大分豊府岡本	卓也	(6)	12	7	室 永 優 V15
岩手	一関第二	佐々木 功喜	(7)	V11		
秋田	秋田北鷹	藤井 凌大	(26)	13	9	佐々木 功喜 V15
大阪	清風	土井 荘平	(23)	13		23 佐々木 功喜
三重	海星	ウエテ`イシハ`シ`ユン	(10)	14	V15	ウエテ`イシハ`シ`ユン 14
茨城	緑岡	宇都木 勇輝	(15)	V15		
福岡	玄界馬田	貴 幸	(18)	15	10	宇都木 勇輝 V15
群馬	沼田大城	実 澄	(31)	V15	24	宇都木 勇輝
神奈川	法政第二	藤 倉 類	(2)	16	10	大城 実 澄 10

決勝トーナメント進出者

平成28年度全国高等学校総合体育大会

男子個人対抗エペ（決勝トーナメント）

都道府県 学校名 氏名

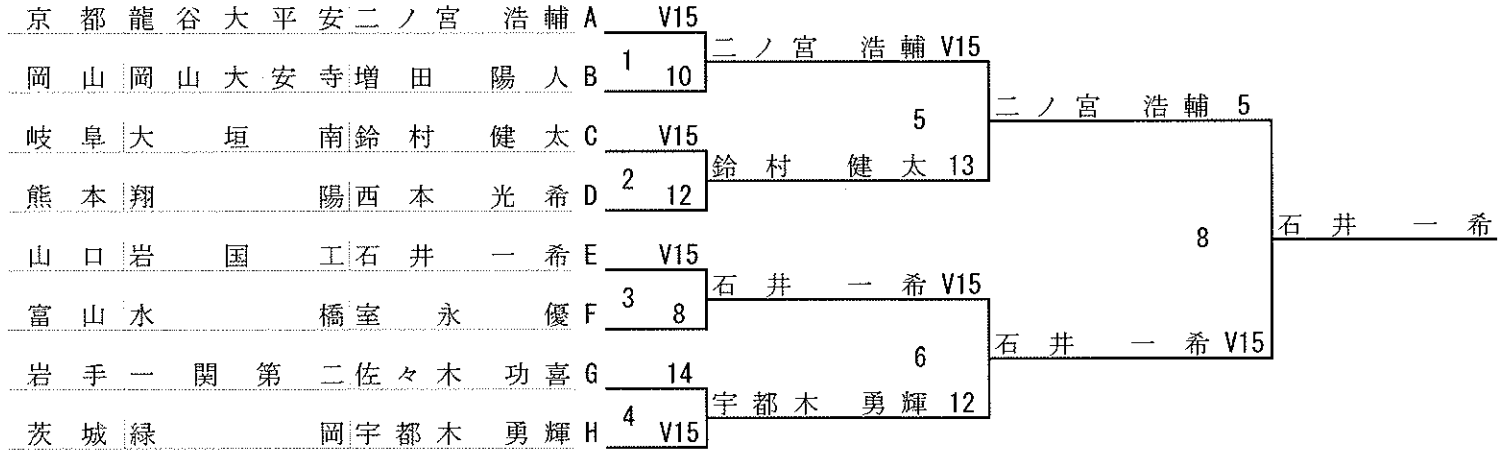

決勝トーナメント進出者

順番	シード	都道府県	学校名	氏名
A	32	京都	龍谷大平安	二ノ宮 浩輔
B	8	岡山	岡山大安寺	増田 陽人
C	5	岐阜	大垣南	鈴村 健太
D	29	熊本	翔陽	西本 光希
E	3	山口	岩国工	石井 一希
F	27	富山	水橋	室永 優
G	7	岩手	一関第二	佐々木 功喜
H	15	茨城	緑岡	宇都木 勇輝

3, 4位決定戦

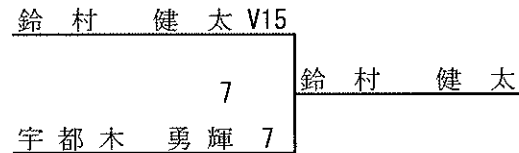

最終順位

順位	都道府県	学校名	氏名
1	山口	岩国工	石井 一希
2	京都	龍谷大平安	二ノ宮 浩輔
3	岐阜	大垣南	鈴村 健太
4	茨城	緑岡	宇都木 勇輝
5	岩手	一関第二	佐々木 功喜
6	岡山	岡山大安寺	増田 陽人
7	富山	水橋	室永 優
8	熊本	翔陽	西本 光希

技術委員署名

大槻

平成28年度 全国高等学校総合体育大会フェンシング競技

女子個人対抗エペ

(予選プール)

技術委員署名

恒松

P No.	都道府県	学校名	氏名	No.	1	2	3	4	5	6	試合 M	勝数 V	勝率 V/M	突数 TD	被突 TR	突数率 TD/TR	突率 TD/M
1	広島	福山誠之館	皿谷 一葉	1		V5	2	3	0	3	5	1	0.200	13	22	0.591	2.600
			長野 箕輪進修	2	3		4	V5	V5	V5	5	3	0.600	22	18	1.222	4.400
			鹿児島 鹿児島南	3	V5	V5		V3	V3	V4	5	5	1.000	20	8	2.500	4.000
			和歌山 和歌山東	4	V5	4	2		V4	V5	5	3	0.600	20	17	1.176	4.000
			山形 米沢興譲館	5	V4	2	0	4		V5	5	2	0.400	15	13	1.154	3.000
			茨城 水戸女子	6	V5	2	0	2	1		5	1	0.200	10	22	0.455	2.000
2	岩手	一関第二	勝浦 花菜	1		V5	V5	V5	V5		4	4	1.000	20	12	1.667	5.000
			福井 武生商	2	4		V5	V5	V5		4	3	0.750	19	11	1.727	4.750
			愛知 中京大中京	3	4	3		V5	V5		4	2	0.500	17	13	1.308	4.250
			奈良 西の京	4	0	0	1		2		4	0	0.000	3	20	0.150	0.750
			宮崎 宮崎南	5	4	3	2	V5			4	1	0.250	14	17	0.824	3.500
3	長崎	長崎工	田中 あや	1		V4	V5	4	V5		4	3	0.750	18	12	1.500	4.500
			宮城 仙台第一	2	3		3	0	V5		4	1	0.250	11	14	0.786	2.750
			香川 高松北	3	0	V4		4	V5		4	2	0.500	13	15	0.867	3.250
			大阪 帝塚山学院	4	V5	V5	V5		V5		4	4	1.000	20	10	2.000	5.000
			山梨 甲陵	5	4	1	2	2			4	0	0.000	9	20	0.450	2.250
4	京都	龍谷大平安	川端 明日香	1		1	V5	V5	V5		4	3	0.750	16	12	1.333	4.000
			大分 津久見	2	V4		V5	V2	4		4	3	0.750	15	12	1.250	3.750
			北海道 大野農業	3	2	4		4	3		4	0	0.000	13	20	0.650	3.250
			栃木 栃木翔南	4	2	2	V5		V5		4	2	0.500	14	15	0.933	3.500
			鳥取 米子南	5	4	V5	V5	4			4	2	0.500	18	17	1.059	4.500
5	滋賀	玉川	内田 斗望子	1		3	0	2	4		4	0	0.000	9	18	0.500	2.250
			福島 川俣	2	V5		V5	V3	V5		4	4	1.000	18	10	1.800	4.500
			千葉 渋谷幕張	3	V5	2		V4	V5		4	3	0.750	16	11	1.455	4.000
			富山 富山西	4	V3	3	3		V5		4	2	0.500	14	10	1.400	3.500
			島根 安来	5	V5	2	3	1			4	1	0.250	11	19	0.579	2.750
6	静岡	沼津東	長谷川 萌香	1		V5	V5	V5	V5		4	4	1.000	20	12	1.667	5.000
			兵庫 星陵	2	4		2	3	V5		4	1	0.250	14	16	0.875	3.500
			山口 岩国工	3	3	V5		V5	1		4	2	0.500	14	12	1.167	3.500
			埼玉 埼玉栄	4	4	V4	3		4		4	1	0.250	15	18	0.833	3.750
			熊本 宇土	5	1	2	V2	V5			4	2	0.500	10	15	0.667	2.500
7	青森	田名部	吉田 美咲	1		2	2	3	4		4	0	0.000	11	17	0.647	2.750
			愛媛 三島	2	V5		V3	V5	V5		4	4	1.000	18	9	2.000	4.500
			群馬 高崎商大附	3	V3	2		V5	3		4	2	0.500	13	11	1.182	3.250
			石川 金沢錦丘	4	V4	4	1		0		4	1	0.250	9	18	0.500	2.250
			福岡 福岡魁誠	5	V5	1	V5	V5			4	3	0.750	16	12	1.333	4.000
8	秋田	聖霊	成田 琉夏	1		4	V5	V5	V5		4	3	0.750	19	12	1.583	4.750
			三重 津東	2	V5		V5	V5	4		4	3	0.750	19	13	1.462	4.750
			神奈川 湘南	3	3	4		V5	V5		4	2	0.500	17	16	1.063	4.250
			佐賀 佐賀商	4	1	0	2		3		4	0	0.000	6	20	0.300	1.500
			岡山 岡山大安寺	5	3	V5	4	V5			4	2	0.500	17	17	1.000	4.250
9	徳島	城ノ内	稲垣 はるな	1		2	V5	V5	V5		4	3	0.750	17	13	1.308	4.250
			岐阜 卓鶴	2	V5		V4	1	V5		4	3	0.750	15	11	1.364	3.750
			新潟 新潟	3	3	3		2	4		4	0	0.000	12	17	0.706	3.000
			東京 東亜学園	4	3	V2	V3		V5		4	3	0.750	13	8	1.625	3.250
			沖縄 宜野座	5	2	4	V5	0			4	1	0.250	11	19	0.579	2.750

女子個人対抗エペ (予選トーナメント)

技術委員署名

大木見

決勝トーナメント進出者

都道府県 学校名 氏名

鹿児島	鹿児島南	吉松 琳果 (1)	V8			
埼玉	埼玉栄	三浦 詩織 (32)	1	4	吉松 琳果 V9	
大分	津久見北野	ありす (17)	V15		17	吉松 琳果
徳島	城ノ内	稲垣 はるな (16)	2	10	北野 ありす 3	
秋田	聖霊	成田 琉夏 (9)	V15			
神奈川	湘南大泉	沙英 (24)	3	10	成田 琉夏 V15	
鳥取	米子南深田	みのり (25)	7		18	成田 琉夏
東京	東亜学園	新井 ひより (8)	4	V15	新井 ひより 6	
岩手	一関第二	勝浦 花菜 (5)	V9			
香川	高松北	藤本 佳那 (28)	5	8	勝浦 花菜 12	
愛知	中京大	中京尾矢 二千花 (21)	V15		19	尾矢 二千花
千葉	渋谷幕張	久末 汐里 (12)	6	9	尾矢 二千花 V15	
岐阜	鶯谷	河瀬 珠恵 (13)	5			
富山	富山西	駒場 みなみ (20)	7	V6	駒場 みなみ V15	
熊本	宇土	小佐井 彩花 (29)	8		20	駒場 みなみ
福島	川俣	菅野 千尋 (4)	8	V15	菅野 千尋 13	
愛媛	三島	種田 多恵 (3)	V15			
山形	米沢興談館	飯澤 安貴 (30)	9	11	種田 多恵 V15	
和歌山	和歌山東	金森 桃子 (19)	V15		21	種田 多恵
京都	龍谷大	平安川端 明日香 (14)	10	9	金森 桃子 13	
三重	津東	村上 夏希 (11)	5			
群馬	高崎商大附	遠藤 里菜 (22)	11	V6	遠藤 里菜 14	
栃木	栃木翔南	土橋 珠姫 (27)	V15		22	土橋 珠姫
静岡	沼津東	長谷川 萌香 (6)	12	7	土橋 珠姫 V14	
福井	武生商	徳嶋 沙恵 (7)	V15			
岡山	岡山大安寺	竹好 史織 (26)	13	12	徳嶋 沙恵 7	
山口	岩国工	武藤 瑞樹 (23)	14		23	田中 あや
長崎	長崎工	田中 あや (10)	14	V15	田中 あや V8	
福岡	福岡魁誠	香月 優希 (15)	V15			
長野	箕輪進修	篠原 春花 (18)	15	6	香月 優希 10	
兵庫	星陵	巖 香蓮 (31)	6		24	中浦 柚樹
大阪	帝塚山学院	中浦 柚樹 (2)	16	V15	中浦 柚樹 V15	

平成28年度 全国高等学校総合体育大会フェンシング競技

女子個人対抗エペ (決勝トーナメント)

都道府県 | 学校名 | 氏名

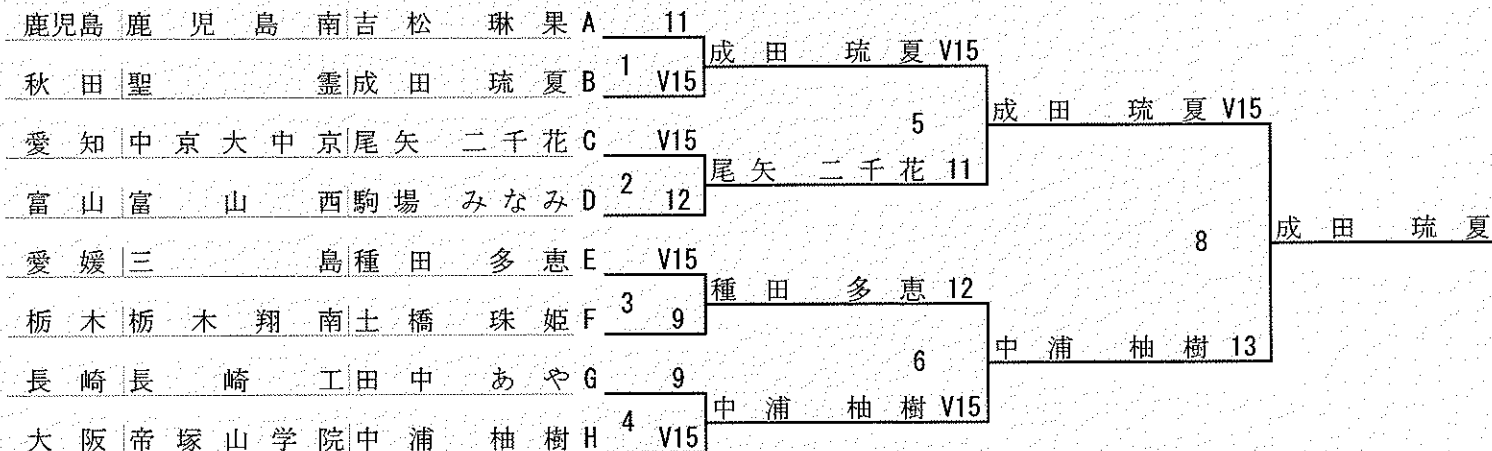

決勝トーナメント進出者

順位	シード	都道府県	学校名	氏名
A	1	鹿児島	鹿児島南	吉松琳果
B	9	秋田	聖	霊成田琉夏
C	21	愛知	中京大	中京尾矢二千花
D	20	富山	富山	西駒場みなみ
E	3	愛媛	三島	種田多恵
F	27	栃木	栃木	翔南土橋珠姫
G	10	長崎	長崎	工田中あや
H	2	大阪	帝塚山学院	中浦柚樹

3, 4位決定戦



最終順位

順位	都道府県	学校名	氏名
1	秋田	聖	霊成田琉夏
2	大阪	帝塚山学院	中浦柚樹
3	愛知	中京大	中京尾矢二千花
4	愛媛	三島	種田多恵
5	鹿児島	鹿児島南	吉松琳果
6	長崎	長崎	工田中あや
7	富山	富山	西駒場みなみ
8	栃木	栃木	翔南土橋珠姫

技術委員署名

大木現

平成28年度全国高等学校総合体育大会

男子個人対抗サーブル

(予選プール)

技術委員署名

恒松

P No.	都道府県	学校名	氏名	No.	試合						勝数 V	勝率 V/M	突数 TD	被突 TR	突数率 TD/TR	突率 TD/M													
					1	2	3	4	5	6																			
1	新潟	東京学館新潟	稲垣 武人	1	■	V5	V5	2	V5	V5	5	4	0.800	22	15	1.467	4.400												
				広島	崇徳	山中 征吾	2	1	■	1	1	1	V5	5	1	0.200	9	23	0.391	1.800									
							宮城	仙台	鈴木 敦大	3	1	V5	■	4	V5	V5	5	3	0.600	20	15	1.333	4.000						
										岐阜	大垣	南 浅野 裕暉	4	V5	V5	V5	■	V5	V5	5	5	1.000	25	9	2.778	5.000			
													神奈川	法政第二	武捨 大輔	5	4	V5	3	1	■	V5	5	2	0.400	18	19	0.947	3.600
																福岡	玄界	永田 凌成	6	4	3	1	1	3	■	5	0	0.000	12
2	山梨	甲斐清和	矢崎 智也	1	■	0	2	0	0	■	4	0	0.000	2	20	0.100	0.500												
				京都	立命館	吉田 詔紀	2	V5	■	V5	1	V5	■	4	3	0.750	16	7	2.286	4.000									
							香川	三本	松水 田博介	3	V5	2	■	V5	4	■	4	2	0.500	16	16	1.000	4.000						
										石川	松任	河崎 耀	4	V5	V5	4	■	V5	■	4	3	0.750	19	9	2.111	4.750			
													長崎	諫早	大石 晃聖	5	V5	0	V5	3	■	■	4	2	0.500	13	14	0.929	3.250
3	徳島	城ノ内	田中 悠登	1	■	2	1	1	0	■	4	0	0.000	4	20	0.200	1.000												
				熊本	翔陽	相馬 雅樹	2	V5	■	3	1	0	■	4	1	0.250	9	17	0.529	2.250									
							埼玉	埼玉	栄佐藤 宏樹	3	V5	V5	■	V5	4	■	4	3	0.750	19	10	1.900	4.750						
										和歌山	和歌山	東中村 海斗	4	V5	V5	1	■	2	■	4	2	0.500	13	12	1.083	3.250			
													山形	山形	東小松 麟太郎	5	V5	V5	V5	V5	■	■	4	4	1.000	20	6	3.333	5.000
4	奈良	奈良朱雀	山本 雷己	1	■	0	1	0	0	■	4	0	0.000	1	20	0.050	0.250												
				岩手	一関第二	千葉 俊	2	V5	■	0	V5	0	■	4	2	0.500	10	14	0.714	2.500									
							長野	箕輪進修	福島 大和	3	V5	V5	■	1	1	■	4	2	0.500	12	11	1.091	3.000						
										静岡	沼津	西青木 貴雅	4	V5	4	V5	■	V5	■	4	3	0.750	19	9	2.111	4.750			
													東京	日大豊山	杉本 隆大	5	V5	V5	V5	3	■	■	4	3	0.750	18	6	3.000	4.500
5	島根	安来	藤原 成亜	1	■	V5	2	4	V5	■	4	2	0.500	16	14	1.143	4.000												
				兵庫	星陵	清水 周作	2	1	■	1	1	1	■	4	0	0.000	4	20	0.200	1.000									
							北海道	札幌光星	松永 健吾	3	V5	V5	■	V5	V5	■	4	4	1.000	20	7	2.857	5.000						
										千葉	検見川	小田 隆介	4	V5	V5	3	■	V5	■	4	3	0.750	18	11	1.636	4.500			
													佐賀	佐賀商	栗原 大揮	5	3	V5	1	1	■	■	4	1	0.250	10	16	0.625	2.500
6	山口	柳井学園	青山 凌太	1	■	V5	3	V5	2	■	4	2	0.500	15	13	1.154	3.750												
				栃木	栃木翔南	大橋 亮介	2	2	■	1	1	2	■	4	0	0.000	6	20	0.300	1.500									
							青森	青森北今別	成田 武永	3	V5	V5	■	V5	V5	■	4	4	1.000	20	10	2.000	5.000						
										富山	富山西	金道 竜太	4	1	V5	3	■	2	■	4	1	0.250	11	16	0.688	2.750			
													鹿児島	鹿児島南	山本 真太郎	5	V5	V5	3	V5	■	■	4	3	0.750	18	11	1.636	4.500
7	愛媛	松山城南	檜垣 純堅	1	■	V5	V5	2	2	■	4	2	0.500	14	13	1.077	3.500												
				宮崎	本庄	田中 優太	2	2	■	2	0	0	■	4	0	0.000	4	20	0.200	1.000									
							滋賀	愛知	福島 海斗	3	1	V5	■	2	3	■	4	1	0.250	11	17	0.647	2.750						
										岡山	山西大寺	河本 和也	4	V5	V5	V5	■	1	■	4	3	0.750	16	9	1.778	4.000			
													愛知	愛工大名電	森 皓己	5	V5	V5	V5	V5	■	■	4	4	1.000	20	6	3.333	5.000
8	鳥取	鳥取工	中村 光	1	■	V5	0	0	0	■	4	1	0.250	5	16	0.313	1.250												
				沖繩	沖繩工	知念 芳樹	2	1	■	1	1	0	■	4	0	0.000	3	20	0.150	0.750									
							群馬	高崎商大附	倉林 洋太	3	V5	V5	■	1	0	■	4	2	0.500	11	11	1.000	2.750						
										秋田	秋田北鷹	松濑 直希	4	V5	V5	V5	■	0	■	4	3	0.750	15	7	2.143	3.750			
													三重	海星	柏木 慈理	5	V5	V5	V5	V5	■	■	4	4	1.000	20	0	99.000	5.000
9	大阪	清城	風松葉 彰大郎	1	■	V5	2	1	1	■	4	1	0.250	9	18	0.500	2.250												
				茨城	茨城	澤島 武博	2	3	■	2	2	4	■	4	0	0.000	11	20	0.550	2.750									
							大分	別府翔青	上野 優斗	3	V5	V5	■	4	V5	■	4	3	0.750	19	12	1.583	4.750						
										福岡	井武生	山田 裕太	4	V5	V5	V5	■	4	■	4	3	0.750	19	12	1.583	4.750			
													福岡	川俣	高木 大夢	5	V5	V5	3	V5	■	■	4	3	0.750	18	14	1.286	4.500

男子個人対抗サーブル (予選トーナメント)

技術委員署名
恒松

都道府県	学校名	氏名	年齢	種別	対戦相手	対戦相手年齢	結果	決勝トーナメント進出者
三重	海星	星 柏木 慈理	(1)	V15				
滋賀	愛知	知 福島 海斗	(32)	7	柏木 慈理	V15	17	柏木 慈理
福井	武生	生 山田 裕太	(17)	5				
鹿児島	鹿児島	鹿 南山本 真太郎	(16)	2 V15	山本 真太郎	7		
京都	立命館	京 吉田 詔紀	(9)	5				
和歌山	和歌山	和 東中村 海斗	(24)	3 V15	中村 海斗	7		
愛媛	松山城	松 城南 檜垣 純堅	(25)	10				
東京	日大豊山	日 杉本 隆大	(8)	4 V15	杉本 隆大	V15	18	杉本 隆大
岐阜	大垣南	岐 垣南 浅野 裕暉	(5)	V15				
長崎	諫早	長 大石 晃聖	(28)	5 10	浅野 裕暉	11		
山口	柳井学園	山 青山 凌太	(21)	13				
静岡	沼津西	静 西青木 貴雅	(12)	6 V15	青木 貴雅	V15	19	青木 貴雅
埼玉	埼玉栄	埼 栄佐藤 宏樹	(13)	V15				
宮城	仙台南	宮 台南 鈴木 敦大	(20)	7 13	佐藤 宏樹	11		
岩手	一関第二	岩 関第二 千葉 俊	(29)	10				
北海道	札幌光星	北 札幌 光星 松永 健吾	(4)	8 V15	松永 健吾	V15	20	松永 健吾
愛知	愛工大名電	愛 森 皓己	(3)	V15				
神奈川	法政第二	神 法政第二 武捨 大輔	(30)	9 8	森 皓己	V15	21	森 皓己
福島	川俣	福 川俣 高木 大夢	(19)	V15				
岡山	西大寺	岡 西大寺 河本 和也	(14)	10 13	高木 大夢	6		
石川	松任	石 松任 河崎 耀	(11)	14				
島根	安来	島 安来 藤原 成亜	(22)	11 V15	藤原 成亜	4		
群馬	高崎商大附	群 高崎商大附 倉林 洋太	(27)	4				
青森	青森北	青 青森北 今別 成田 武永	(6)	12 V15	成田 武永	V15	22	成田 武永
新潟	東京学館新潟	新 東京学館新潟 稲垣 武人	(7)	V15				
香川	三本	香 三本 松水田 博介	(26)	13 8	稲垣 武人	V15	23	稲垣 武人
長野	箕輪進修	長 箕輪進修 福島 大和	(23)	9				
秋田	秋田北	秋 秋田北 鷹松 润 直希	(10)	14 V15	松 润 直希	8		
千葉	検見川	千 検見川 小田 隆介	(15)	7				
大分	別府翔青	大 别府翔青 上野 優斗	(18)	15 V15	上野 優斗	V15	24	上野 優斗
富山	富山西	富 富山西 金道 竜太	(31)	5				
山形	山形東	山 山形東 小松 麟太郎	(2)	16 V15	小松 麟太郎	8		

平成28年度全国高等学校総合体育大会

男子個人対抗サーブル（決勝トーナメント）

都道府県 学校名 氏名

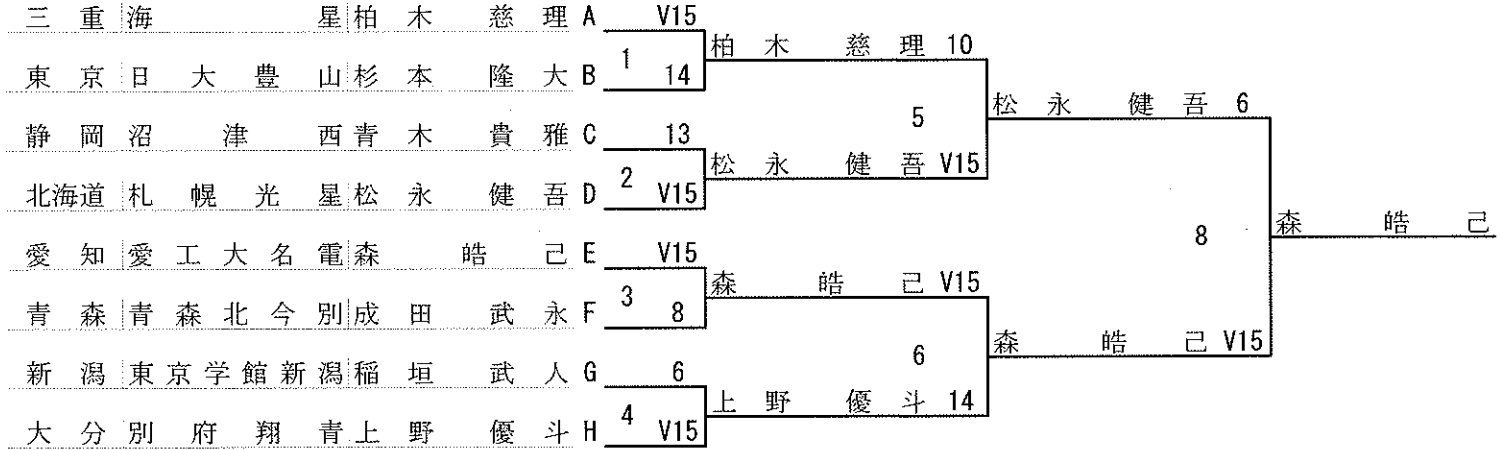

決勝トーナメント進出者

順位	都道府県	学校名	氏名
A	三重海	星柏木	慈理
B	東京日大豊山	杉本	隆大
C	静岡沼津	西青木	貴雅
D	北海道札幌光星	松永	健吾
E	愛知愛工大名電	森	皓己
F	青森青森北今別	成田	武永
G	新潟東京学館新潟	稲垣	武人
H	大分別府翔青	上野	優斗

3, 4位決定戦

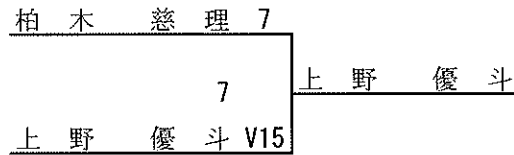

最終順位

順位	都道府県	学校名	氏名
1	愛知愛工大名電	森	皓己
2	北海道札幌光星	松永	健吾
3	大分別府翔青	上野	優斗
4	三重海	星柏木	慈理
5	青森青森北今別	成田	武永
6	新潟東京学館新潟	稲垣	武人
7	東京日大豊山	杉本	隆大
8	静岡沼津	西青木	貴雅

技術委員署名

大槻

平成28年度全国高等学校総合体育大会

女子個人対抗サーブル

(予選プール)

技術委員署名
恒松

P No.	都道府県	学校名	氏名	No.	試合						勝数 M	勝率 V	勝率 V/M	突数 TD	被突 TR	突数率 TD/TR	突率 TD/M		
					1	2	3	4	5	6									
1	鹿児島	鹿児島南	有留りな	1	■	V5	V5	V5	V5	V5	5	5	1.000	25	11	2.273	5.000		
			山形東	阿部淑乃	2	2	■	3	2	4	V5	5	1	0.200	16	21	0.762	3.200	
			静岡	沼津東	松浦都衣	3	2	V5	■	V5	2	V5	5	3	0.600	19	17	1.118	3.800
			千葉	松戸	藤木妙咲	4	1	V5	4	■	1	V5	5	2	0.400	16	17	0.941	3.200
			山口	熊毛南	柏原美歩	5	4	V5	V5	V5	■	V5	5	4	0.800	24	13	1.846	4.800
			奈良	西の京	若林佑奈	6	2	1	0	0	1	■	5	0	0.000	4	25	0.160	0.800
2	山梨	甲斐清和	神宮寺陽菜	1	■	1	0	3	0	■	4	0	0.000	4	20	0.200	1.000		
			滋賀	玉川	山中彩恵子	2	V5	■	0	V5	3	■	4	2	0.500	13	13	1.000	3.250
			岐阜	揖斐	四井真里奈	3	V5	V5	■	V5	3	■	4	3	0.750	18	6	3.000	4.500
			佐賀	佐賀	商井手萌加	4	V5	2	1	■	2	■	4	1	0.250	10	18	0.556	2.500
			福島	川俣	高橋七美	5	V5	V5	V5	V5	■	■	4	4	1.000	20	8	2.500	5.000
3	福井	武生	高原真央	1	■	1	V5	V5	V5	■	4	3	0.750	16	13	1.231	4.000		
			愛媛	三島	白峰杏香	2	V5	■	V5	V5	2	■	4	3	0.750	17	8	2.125	4.250
			福岡	福岡魁誠	伊藤佑紀乃	3	3	1	■	V5	2	■	4	1	0.250	11	17	0.647	2.750
			岡山	山西大寺・園	彩寧	4	1	1	2	■	1	■	4	0	0.000	5	20	0.250	1.250
			大阪	上宮	森彩音	5	4	V5	V5	V5	■	■	4	3	0.750	19	10	1.900	4.750
4	広島	神辺旭	平島文音	1	■	1	2	3	0	■	4	0	0.000	6	20	0.300	1.500		
			神奈川	鎌倉	倉土井晶乃	2	V5	■	V5	4	V5	■	4	3	0.750	19	9	2.111	4.750
			京都	立命館	西川泉希	3	V5	0	■	2	2	■	4	1	0.250	9	17	0.529	2.250
			長崎	諫早	商松尾美都希	4	V5	V5	V5	■	4	■	4	3	0.750	19	14	1.357	4.750
			愛知	豊田大谷	山田ほのか	5	V5	3	V5	V5	■	■	4	3	0.750	18	11	1.636	4.500
5	鳥取	鳥取工	山本ありさ	1	■	1	V5	V5	2	■	4	2	0.500	13	16	0.813	3.250		
			岩手	一関第二	菅原知	2	V5	■	V5	V5	V5	■	4	4	1.000	20	7	2.857	5.000
			栃木	宇都宮中女	渡邊美奈	3	4	1	■	2	2	■	4	0	0.000	9	20	0.450	2.250
			三重	鳥羽	小崎葉	4	2	2	V5	■	V5	■	4	2	0.500	14	15	0.933	3.500
			沖縄	向陽	知念明奈	5	V5	3	V5	3	■	■	4	2	0.500	16	14	1.143	4.000
6	和歌山	和歌山東	山本亜結	1	■	4	2	V5	V5	■	4	2	0.500	16	13	1.231	4.000		
			大分	藤蔭	矢幡侑菜	2	V5	■	V5	V5	V5	■	4	4	1.000	20	8	2.500	5.000
			石川	金沢西	奥野聖菜	3	V5	0	■	V5	V5	■	4	3	0.750	15	10	1.500	3.750
			徳島	城ノ内	秦優佳	4	3	0	3	■	V5	■	4	1	0.250	11	19	0.579	2.750
			茨城	水戸女子	平山美波	5	0	4	0	4	■	■	4	0	0.000	8	20	0.400	2.000
7	兵庫	星陵	白井あやか	1	■	2	0	0	0	■	4	0	0.000	2	20	0.100	0.500		
			宮城	仙台第二	今野愛	2	V5	■	2	1	V5	■	4	2	0.500	13	15	0.867	3.250
			東京	大原学園	稲野遼南	3	V5	V5	■	0	V5	■	4	3	0.750	15	7	2.143	3.750
			香川	三本松	吉田真花	4	V5	V5	V5	■	V5	■	4	4	1.000	20	3	6.667	5.000
			新潟	東京学館新潟	古井菜々子	5	V5	3	0	2	■	■	4	1	0.250	10	15	0.667	2.500
8	埼玉	与野	水谷仁美	1	■	1	4	V5	3	■	4	1	0.250	13	19	0.684	3.250		
			秋田	秋田北鷹	田崎愛	2	V5	■	4	4	0	■	4	1	0.250	13	16	0.813	3.250
			宮崎	本庄	三船理紗	3	V5	V5	■	1	1	■	4	2	0.500	12	18	0.667	3.000
			富山	水橋	原朋子	4	4	V5	V5	■	V5	■	4	3	0.750	19	10	1.900	4.750
			鳥根	安来	井塚千晶	5	V5	V5	V5	0	■	■	4	3	0.750	15	9	1.667	3.750
9	北海道	札幌大谷	佐藤萌美	1	■	V5	V5	V5	V5	■	4	4	1.000	20	10	2.000	5.000		
			長野	伊那北	村松佐恵	2	4	■	1	3	V5	■	4	1	0.250	13	19	0.684	3.250
			群馬	高崎商大附	樺澤風紗	3	1	V5	■	1	V5	■	4	2	0.500	12	15	0.800	3.000
			熊本	開新	手水利奈	4	2	V5	V5	■	V5	■	4	3	0.750	17	11	1.545	4.250
			青森	田名部	菊池彩	5	3	4	4	2	■	■	4	0	0.000	13	20	0.650	3.250

女子個人対抗サーブル (予選トーナメント)

技術委員署名
大槻

都道府県	学校名	氏名	順位	対戦相手	対戦相手順位	結果	決勝トーナメント進出者
香川	三本	松吉田 真花 (1)	V15				
埼玉	与野	水谷 仁美 (32)	1	吉田 真花 V15	9		吉田 真花
石川	金沢	西奥野 聖菜 (17)	V15				
熊本	開	新手 水利奈 (16)	2	奥野 聖菜 6	11		奥野 聖菜
東京	大原学園	稲野 邊 南 (9)	V15				
三重	鳥羽	小崎 栞 (24)	3	稲野 邊 南 V15	7		稲野 邊 南
宮城	仙台第二	今野 愛 (25)	9				
岐阜	揖斐	四井 真里奈 (8)	4	四井 真里奈 11	V15		四井 真里奈
鹿児島	鹿児島	南有留 りな (5)	V15				
宮崎	本庄	三船 理紗 (28)	5	有留 りな 9	6		有留 りな
和歌山	和歌山	東山本 亜結 (21)	7				
大阪	上宮	森 彩音 (12)	6	森 彩音 V15	V15		森 彩音
富山	水橋	原 朋子 (13)	V15				
静岡	沼津	東松浦 都衣 (20)	7	原 朋子 V15	12		原 朋子
千葉	松戸	藤木 妙咲 (29)	3				
大分	藤蔭	矢幡 侑菜 (4)	8	矢幡 侑菜 12	V15		矢幡 侑菜
福島	川俣	高橋 七美 (3)	V15				
秋田	秋田北	鷹田 崎 愛 (30)	9	高橋 七美 V15	5		高橋 七美
福井	武生	高原 真央 (19)	12				
島根	安来	井塚 千晶 (14)	10	井塚 千晶 14	V15		井塚 千晶
神奈川	鎌倉	倉土 井 晶乃 (11)	9				
沖縄	繩向	陽知念 明奈 (22)	11	知念 明奈 4	V15		知念 明奈
群馬	高崎商大附	樺澤 凧紗 (27)	6				
北海道	札幌大谷	佐藤 萌美 (6)	12	佐藤 萌美 V15	V15		佐藤 萌美
山口	熊毛	南柏原 美歩 (7)	14				
鳥取	鳥取	工山本 ありさ (26)	13	山本 ありさ 3	V15		山本 ありさ
滋賀	玉川	山中 彩恵子 (23)	5				
愛媛	三島	白峰 杏香 (10)	14	白峰 杏香 V15	V15		白峰 杏香
愛知	豊田大谷	山田 ほか (15)	V15				
長崎	諫早商	松尾 美都希 (18)	15	山田 ほか 10	14		山田 ほか
長野	伊那	北村 松 佐恵 (31)	6				
岩手	一関第二	菅原 知 (2)	16	菅原 知 V15	V15		菅原 知

平成28年度全国高等学校総合体育大会

女子個人対抗サーブル（決勝トーナメント）

都道府県 | 学校名 | 氏名

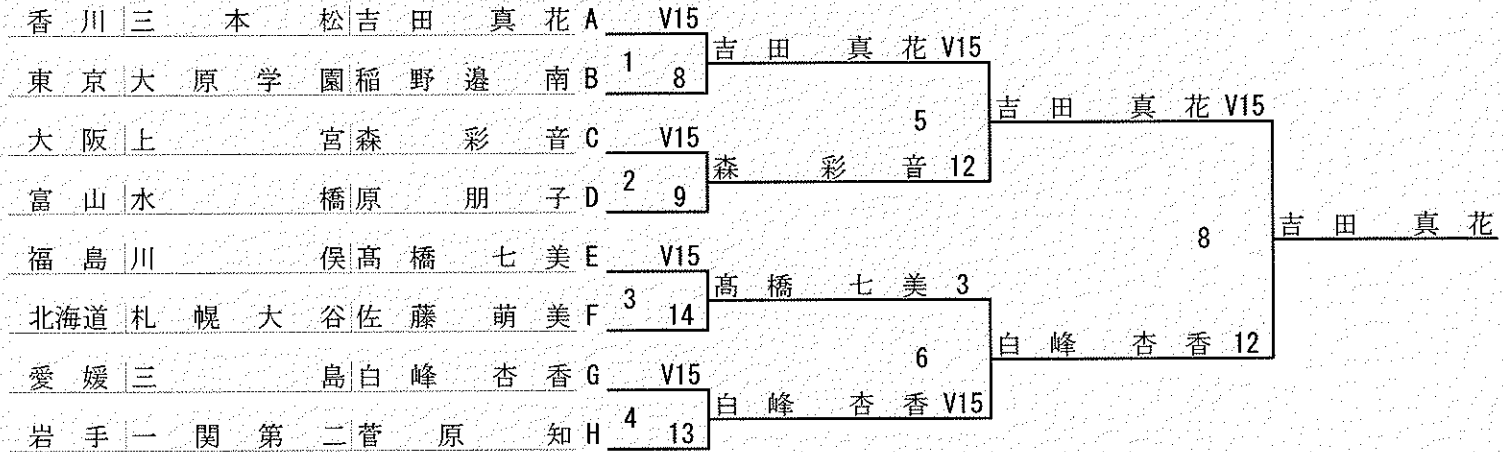

決勝トーナメント進出者

順番	シード	都道府県	学校名	氏名
A	1	香川	三本松	吉田真花
B	9	東京	大原学園	稲野邊南
C	12	大阪	上宮	森彩音
D	13	富山	水橋原	橋原朋子
E	3	福島	川俣	高橋七美
F	6	北海道	札幌大谷	佐藤萌美
G	10	愛媛	三島	白峰杏香
H	2	岩手	一関第二	菅原知

3, 4位決定戦



最終順位

順位	都道府県	学校名	氏名
1	香川	三本松	吉田真花
2	愛媛	三島	白峰杏香
3	福島	川俣	高橋七美
4	大阪	上宮	森彩音
5	岩手	一関第二	菅原知
6	北海道	札幌大谷	佐藤萌美
7	東京	大原学園	稲野邊南
8	富山	水橋原	橋原朋子

技術委員署名

大槻